

liberi **IN** cucina

listino prezzi preislite 09.2015

ALPES

Alpes-Inox s.r.l.
via Monte Pertica, 5
36061 Bassano del Grappa,
Vicenza, Italia
Tel +39 0424 513500
Fax +39 0424 36634
info@alpesinox.com
www.alpesinox.com
www.liberincucina.com

Alpes Inox declina ogni
responsabilità per possibili
errori o inesattezze.

Si riserva inoltre
di apportare, in qualsiasi
momento e senza preavviso,
modifiche alle caratteristiche
dei propri prodotti.

I dati forniti non sono
impegnativi.

Per una corretta installazione
consultare e attenersi alle
istruzioni tecniche.

Alpes-Inox weist jegliche
Verantwortung für Fehler oder
ungenauere Angaben von sich.

Das Unternehmen behält
sich außerdem das Recht
vor, die Merkmale der von
ihm hergestellten Produkte
in jedem Moment und ohne
Mitteilungspflicht zu ändern.

Die Angaben sind unverbindlich.

Für eine korrekte Installation
müssen die technischen
Anleitungen gelesen und
beachtet werden.

production management
Alpes ufficio marketing
agency
Umbrella, Treviso
photography
Miro Zagnoli
translation
Olga Barmine, Technolab
printing
Chinchio Industria Grafica srl
print on September 2015
copyright © Alpes-Inox 2014

5. **70**

7. **100**

9. **130**

11. **160**

13. **190**

17. **220**

19. **250**

21. **280**

XYZ

23. **Colonne**
Hochschränke

27. **Accessori**
Zubehör

28. **Outdoor**
Outdoor

29. **Acciaio inox**
Edelstahl

30. **Pulizia dei materiali**
Reinigung der Materialien

31. **Condizioni di vendita**
Verkaufsbedingungen

Top inox
Edelstahl-Arbeitsplatte

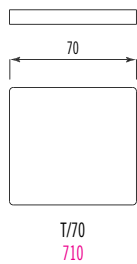

Top Corian®
Corian®-Arbeitsplatte



Top Legno
Holz-Arbeitsplatte

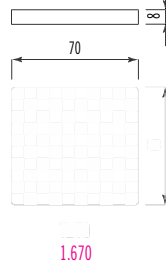

Top inox cottura
Edelstahl-Arbeitsplatte für Kochfeld

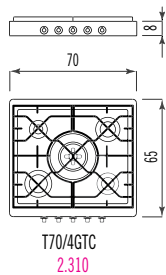

Fori su top inox
Einbau-Ausschnitte in
der Edelstahl-Arbeitsplatte

un foro incasso per lavaggio o cottura
Ein Einbau-Ausschnitt für Spüle oder Kochfeld
110

un foro e saldatura per lavaggio
Ein Einbau-Ausschnitt und Schweißung für die Spüle
710

un foro per piani cottura ribaltabili
Ein Einbau-Ausschnitt für die Klappkochfelder
70

Fori su top Corian®
Ausschnitte in der
Corian®-Arbeitsplatte

un foro incasso per lavaggio
Ein Einbau-Ausschnitt für die Spüle
110

un foro incasso per cottura
Ein Einbau-Ausschnitt für das Kochfeld
190

un foro per lavaggio o cottura sottopiano o filo piano
Ein Einbau-Ausschnitt für Spüle oder Kochfeld (Unterbau oder bündig)
160

un foro per piani cottura ribaltabili
Ein Einbau-Ausschnitt für die Klappkochfelder
70

Top ed elettrodomestici non sono inclusi nel prezzo dell'elemento di libera installazione. Per gli elettrodomestici fare riferimento al listino "Strumenti d'Oggi".
Arbeitsplatten und Haushaltsgeräte sind nicht im Preis der Elemente zur freien Installation enthalten. Für die Haushaltsgeräte nehmen Sie bitte auf die Preisliste "Strumenti d'Oggi" Bezug.

Elemento libero
Freistehendes Element

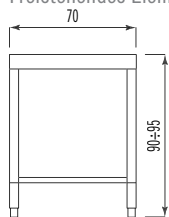

E/70
1.610

Elemento libero con ripiano fisso
Freistehendes Element mit fixer Ablage

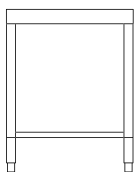

ER/70*
1.510

* L'elemento libero con ripiano fisso è fornito senza fianchi e schienale. Das freistehende Element mit fixer Ablage wird ohne Rück- und Seitenwände geliefert.

Elemento con pannello per lavastoviglie
Element mit Geschirrspüler-Abdeckplatte

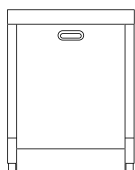

L/70
2.110

Elemento per frigorifero o cantinetta
Element für Kühlschrank oder Weinkeller

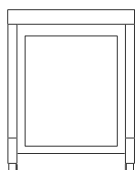

FC/70
1.570

Elemento per forno da 60 cm
Element für Backofen 60 cm

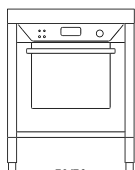

F6/70
1.690

Elemento con anta
Element mit Tür

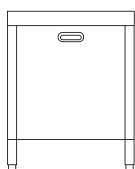

1A/70
2.160

Elementi con cassetti 60 cm
Elemente mit Schubladen 60 cm

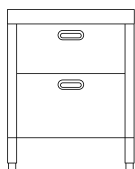

2C/70
2.710

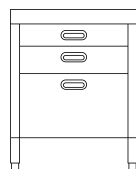

3C/70
3.020

Elementi aperti con ripiani scorrevoli
Offene Elemente mit Gleitablagen

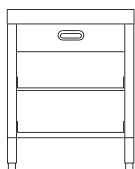

1C2S/70
3.120

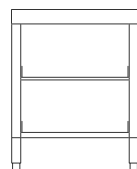

2S/70
2.450

Top inox
Edelstahl-Arbeitsplatte

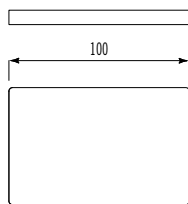

T/100
860

Top Corian®
Corian®-Arbeitsplatte

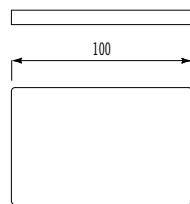

TC/100
860

Top legno
Holz-Arbeitsplatte

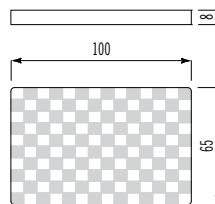

TL/100
1.870

Top inox cottura
Edelstahl-Arbeitsplatte für Kochfeld

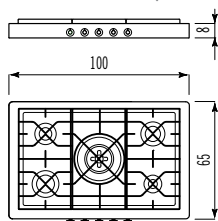

T100/4GTC
2.770

Fori su top inox
Einbau-Ausschnitte in der
Edelstahl-Arbeitsplatte

**un foro incasso per
lavaggio o cottura**
Ein Einbau-Ausschnitt für
Spüle oder Kochfeld
110

**un foro e saldatura per
lavaggio**
Ein Einbau-Ausschnitt und
Schweißung für die Spüle
710

**un foro per piani cottura
ribaltabili**
Ein Einbau-Ausschnitt
für die Klappkochfelder
70

Fori su top Corian®
Ausschnitte in der
Corian®-Arbeitsplatte

un foro incasso per lavaggio
Ein Einbau-Ausschnitt für die Spüle
110

un foro incasso per cottura
Ein Einbau-Ausschnitt für das Kochfeld
190

**un foro per lavaggio o cottura
sottopiano o filo piano**
Ein Einbau-Ausschnitt für Spüle
oder Kochfeld (Unterbau oder bündig)
160

un foro per piani cottura ribaltabili
Ein Einbau-Ausschnitt für
die Klappkochfelder
70

Top ed elettrodomestici non sono inclusi nel prezzo dell'elemento di libera installazione. Per gli elettrodomestici fare riferimento al listino "Strumenti d'Oggi".
Arbeitsplatten und Haushaltsgeräte sind nicht im Preis der Elemente zur freien Installation enthalten. Für die Haushaltsgeräte nehmen Sie bitte auf die Preisliste "Strumenti d'Oggi" Bezug.

Elemento libero
Freistehendes Element

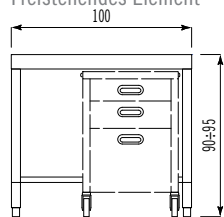

E/100
1.750

Elemento libero con ripiano fisso
Freistehendes Element mit fixer Ablage

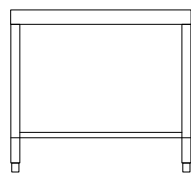

ER/100*
1.700

* L'elemento libero con ripiano fisso è fornito senza fianchi e schienale. Das freistehende Element mit fixer Ablage wird ohne Rück- und Seitenwände geliefert.

Elementi per forno da 60 cm
Elemente für Backofen 60 cm

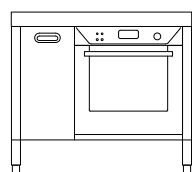

1AF6/100
2.380

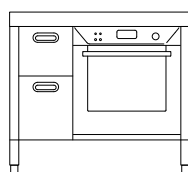

2CF6/100
2.740

Elemento per forno da 90 cm
Element für Backofen 90 cm

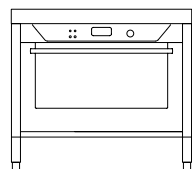

F9/100
1.980

Elemento con ante
Element mit Türen

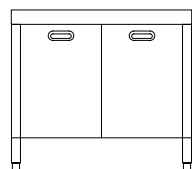

2A/100
2.690

Elementi con cassetti 90 cm
Elemente mit Schubladen 90 cm

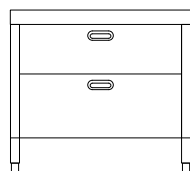

2C/100
3.080

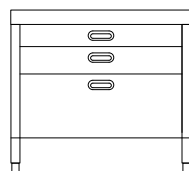

3C/100
3.510

Elemento lavaggio con cassetti 90 cm
Spülelement mit Schubladen 90 cm

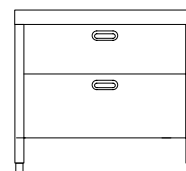

2C-L/100
3.350

Elemento aperto con ripiani scorrevoli 90 cm
Offenes Element mit Gleitablagen 90 cm

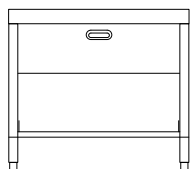

1C1S/100
3.120

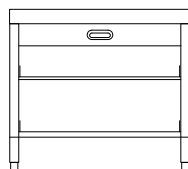

1C2S/100
3.130

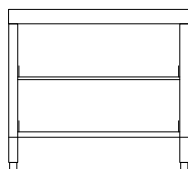

2S/100
2.600

Top inox
Edelstahl-Arbeitsplatte

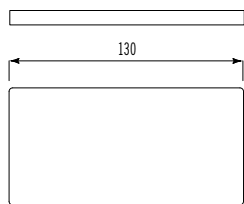

T/130
980

Top Corian®
Corian®-Arbeitsplatte

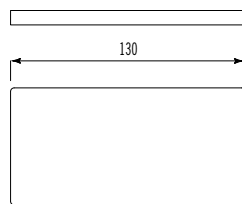

TC/130
980

Top legno
Holz-Arbeitsplatte

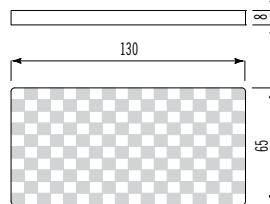

TL/130
2.060

Top inox lavaggio
Edelstahl-Arbeitsplatte für Spüle

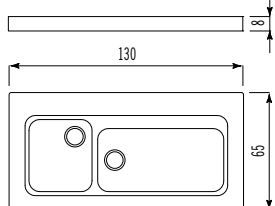

T130/1V1V8
2.370

Top inox cottura
Edelstahl-Arbeitsplatte für Kochfeld

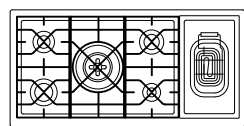
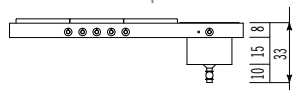

T130/4GTC-FRE
4.340

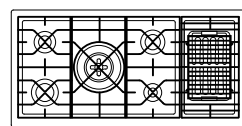
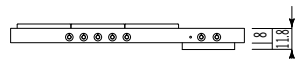

T130/4GTC-GE
4.110

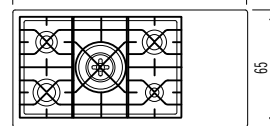
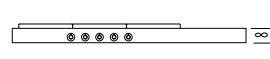

T130/4GTC
2.890

Top inox ad isola
Insel-Edelstahl-Arbeitsplatte

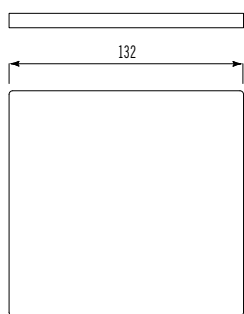

T/130-I
2.190

Top Corian® ad isola
Insel-Corian®-Arbeitsplatte

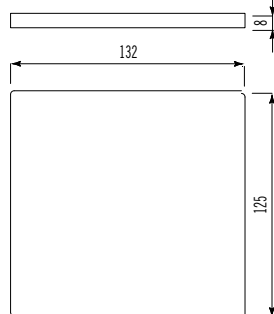

TC/130-I
2.800

Fori su top inox
Einbau-Ausschnitte in der Edelstahl-Arbeitsplatte

un foro incasso per lavaggio o cottura
Ein Einbau-Ausschnitt für Spüle oder Kochfeld
110

un foro e saldatura per lavaggio
Ein Einbau-Ausschnitt und Schweißung für die Spüle
710

un foro per piani cottura ribaltabili
Ein Einbau-Ausschnitt für die Klappkochfelder
70

Fori su top Corian®
Ausschnitte in der Corian®-Arbeitsplatte

un foro incasso per lavaggio
Ein Einbau-Ausschnitt für die Spüle
110

un foro incasso per cottura
Ein Einbau-Ausschnitt für das Kochfeld
190

un foro per lavaggio o cottura sottopiano o filo piano
Ein Einbau-Ausschnitt für Spüle oder Kochfeld (Unterbau oder bündig)
160

un foro per piani cottura ribaltabili
Ein Einbau-Ausschnitt für die Klappkochfelder
70

Top ed elettrodomestici non sono inclusi nel prezzo dell'elemento di libera installazione. Per gli elettrodomestici fare riferimento al listino "Strumenti d'Oggi".
Arbeitsplatten und Haushaltsgeräte sind nicht im Preis der Elemente zur freien Installation enthalten. Für die Haushaltsgeräte nehmen Sie bitte auf die Preisliste "Strumenti d'Oggi" Bezug.

Elemento libero
Freistehendes Element

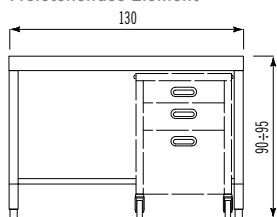

E/130
1.920

Elemento libero con ripiano fisso
Freistehendes Element mit fixer Ablage

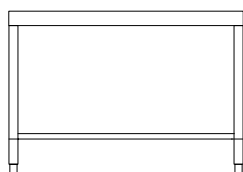

ER/130*
1.910

* L'elemento libero con ripiano fisso è fornito senza fianchi e schienale. Das freistehende Element mit fixer Ablage wird ohne Rück- und Seitenwände geliefert.

Elemento con pannello per lavastoviglie
Element mit Geschirrspüler-Abdeckplatte

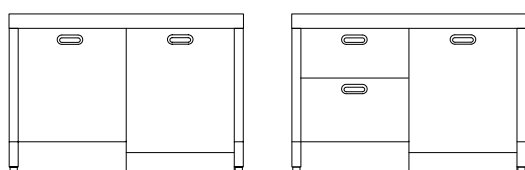

1AL/130
3.120

2CL/130
4.110

Elemento libero per due cantinette
Freistehendes Element mit zwei Weinkellern

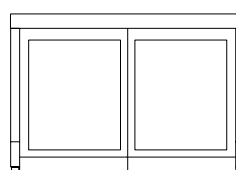

E/130-2FC
1.820

Elementi per forno da 60 cm
Elemente für Backofen 60 cm

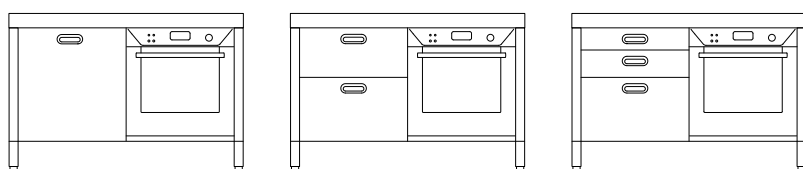

1AF6/130
2.800

2CF6/130
3.190

3CF6/130
3.510

Elementi per forno da 90 cm
Elemente für Backofen 90 cm

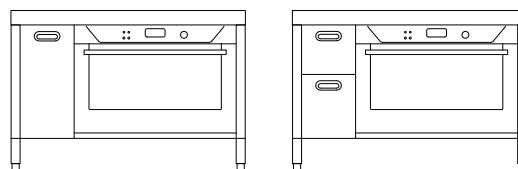

1AF9/130
2.720

2CF9/130
3.080

Elemento con ante
Element mit Türen

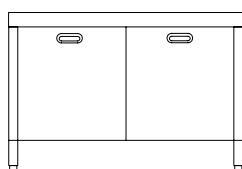

2A/130
3.110

Elementi con cassetti 60 cm
Elemente mit Schubladen 60 cm

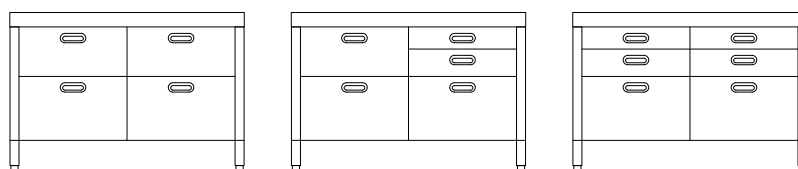

4C/130
4.210

5C/130
4.530

6C/130
4.850

Elementi con cassetti 120 cm
Elemente mit Schubladen 120 cm

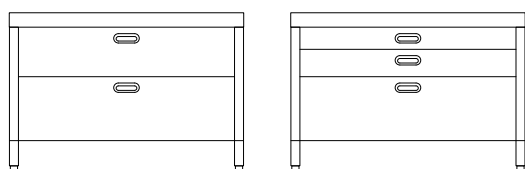

2C/130
3.590

3C/130
4.170

Elemento lavaggio con cassetti 120 cm
Spülelement mit Schubladen 120 cm

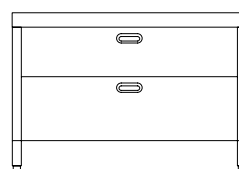

2C-L/130
3.820

Elemento aperto con ripiani scorrevoli 120 cm
Offenes Element mit Gleitablagen 120 cm

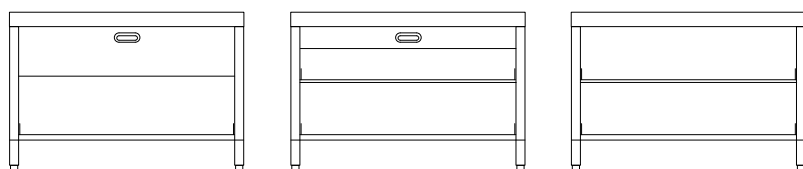

1C1S/130
3.430

1C2S/130
3.670

2S/130
2.830

Top inox
Edelstahl-Arbeitsplatte

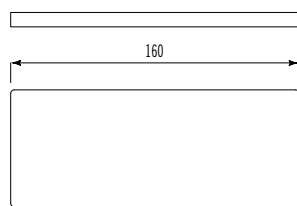

T/160
1.230

Top Corian®
Corian®-Arbeitsplatte

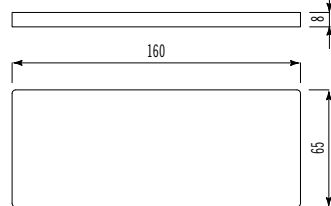

TC/160
1.230

Top inox lavaggio
Edelstahl-Arbeitsplatte für Spüle

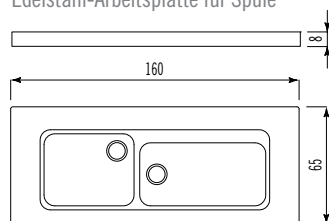

T160/1V1V8
2.730

Top inox cottura
Edelstahl-Arbeitsplatte für Kochfeld

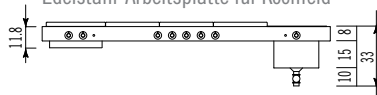

T160/GE-4GTC-FRE
5.810



T160/704GTC
2.840

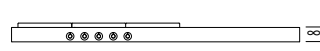

T160/904GTC
3.130

Top inox ad isola
Insel-Edelstahl-Arbeitsplatte

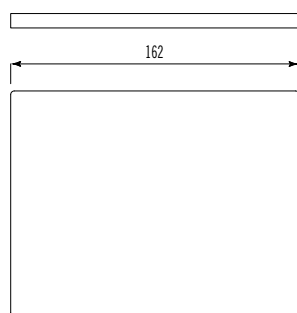

T/160-I
2.270

Top Corian® ad isola
Insel-Corian®-Arbeitsplatte

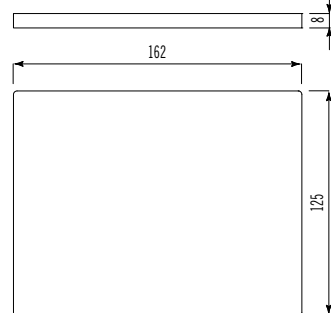

TC/160-I
3.370

Fori su top inox
Einbau-Ausschnitte in der
Edelstahl-Arbeitsplatte

un foro incasso per lavaggio o cottura
Ein Einbau-Ausschnitt für Spüle oder Kochfeld
110

un foro e saldatura per lavaggio
Ein Einbau-Ausschnitt und Schweißung für die Spüle
710

un foro per piani cottura ribaltabili
Ein Einbau-Ausschnitt für die Klappkochfelder
70

Fori su top Corian®
Ausschnitte in der
Corian®-Arbeitsplatte

un foro incasso per lavaggio
Ein Einbau-Ausschnitt für die Spüle
110

un foro incasso per cottura
Ein Einbau-Ausschnitt für das Kochfeld
190

un foro per lavaggio o cottura sottopiano o filo piano
Ein Einbau-Ausschnitt für Spüle oder Kochfeld (Unterbau oder bündig)
160

un foro per piani cottura ribaltabili
Ein Einbau-Ausschnitt für die Klappkochfelder
70

Top ed elettrodomestici non sono inclusi nel prezzo dell'elemento di libera installazione. Per gli elettrodomestici fare riferimento al listino "Strumenti d'Oggi".
Arbeitsplatten und Haushaltsgeräte sind nicht im Preis der Elemente zur freien Installation enthalten. Für die Haushaltsgeräte nehmen Sie bitte auf die Preisliste "Strumenti d'Oggi" Bezug.

Elemento libero

Freistehendes Element

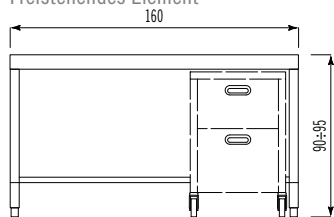

E/160
2.010

Elemento libero con ripiano fisso

Freistehendes Element mit fixer Ablage

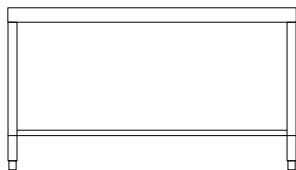

ER/160*
2.100

* L'elemento libero con ripiano fisso è fornito senza fianchi e schienale. Das freistehende Element mit fixer Ablage wird ohne Rück- und Seitenwände geliefert.

Elementi con pannello per lavastoviglie

Elemente mit Geschirrspüler-Abdeckplatte

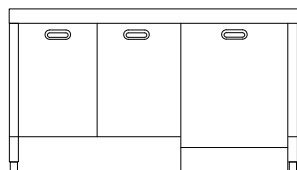

2AL/160
3.600

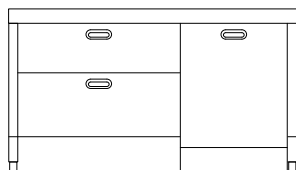

2CL/160
4.310

Elementi per forno da 60 cm

Elemente für Backofen 60 cm

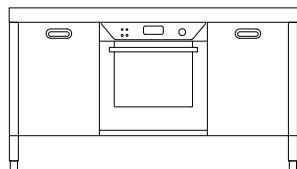

2AF6C/160
3.400

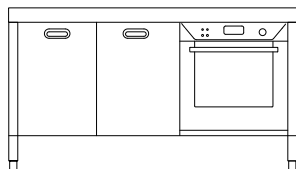

2AF6/160
3.280

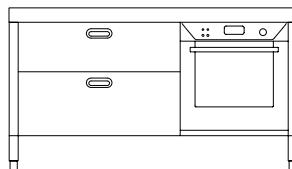

2CF6/160
3.530

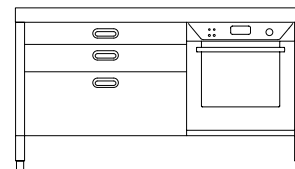

3CF6/160
3.950

Elementi per forno da 90 cm

Elemente für Backofen 90 cm

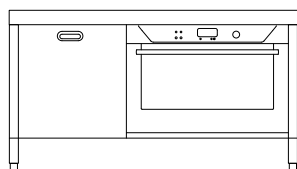

1AF9/160
3.040

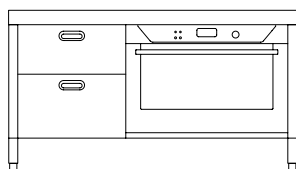

2CF9/160
3.400

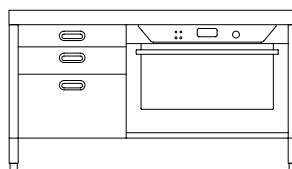

3CF9/160
3.750

Elementi con cassetti 60-90 cm

Elemente mit Schubladen 60-90 cm

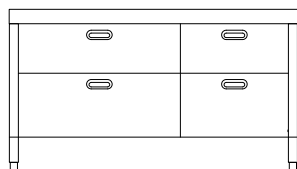

2C9-2C6/160
4.550

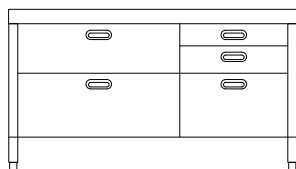

2C9-3C6/160
4.870

Elemento aperto con ripiani scorrevoli 60-90 cm

Offenes Element mit Gleitablagen 60-90 cm

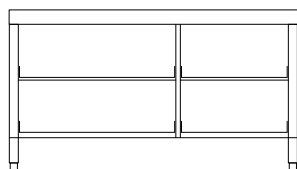

2S9-2S6/160
3.850

Top inox
Edelstahl-Arbeitsplatte

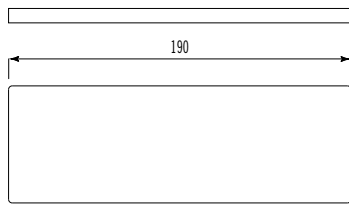

T/190
1.370

Top Corian®
Corian®-Arbeitsplatte



TC/190
1.370

Top inox lavaggio
Edelstahl-Arbeitsplatte für Spüle

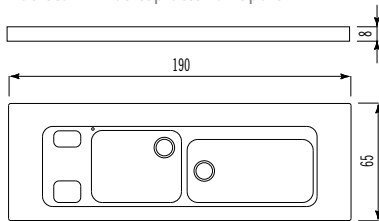

T190/2C1V1V8
3.220

Top inox cottura
Edelstahl-Arbeitsplatte für Kochfeld

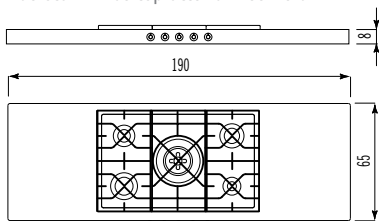

T190/4GTC
3.270

Top inox ad isola
Insel-Edelstahl-Arbeitsplatte

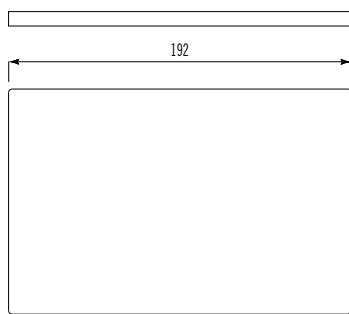

T/190-I
2.320

Top Corian® ad isola
Insel-Corion®-Arbeitsplatte

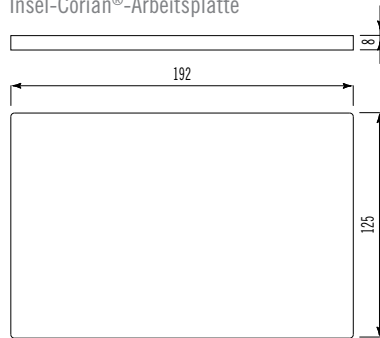

TC/190-I
3.720

Fori su top inox
Einbau-Ausschnitte in der
Edelstahl-Arbeitsplatte

un foro incasso per lavaggio o cottura
Ein Einbau-Ausschnitt für Spüle oder Kochfeld
110

un foro e saldatura per lavaggio
Ein Einbau-Ausschnitt und Schweißung für die Spüle
710

un foro per piani cottura ribaltabili
Ein Einbau-Ausschnitt für die Klappkochfelder
70

Fori su top Corian®
Ausschnitte in der
Corian®-Arbeitsplatte

un foro incasso per lavaggio
Ein Einbau-Ausschnitt für die Spüle
110

un foro incasso per cottura
Ein Einbau-Ausschnitt für das Kochfeld
190

un foro per lavaggio o cottura sottopiano o filo piano
Ein Einbau-Ausschnitt für Spüle oder Kochfeld (Unterbau oder bündig)
160

un foro per piani cottura ribaltabili
Ein Einbau-Ausschnitt für die Klappkochfelder
70

Top ed elettrodomestici non sono inclusi nel prezzo dell'elemento di libera installazione. Per gli elettrodomestici fare riferimento al listino "Strumenti d'Oggi".
Arbeitsplatten und Haushaltsgeräte sind nicht im Preis der Elemente zur freien Installation enthalten. Für die Haushaltsgeräte nehmen Sie bitte auf die Preisliste "Strumenti d'Oggi" Bezug.

Elemento libero
Freistehendes Element

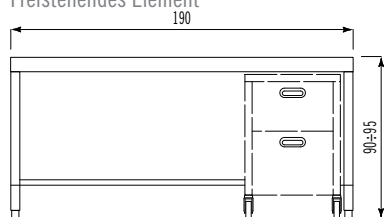

E/190
2.270

Elemento libero con ripiano fisso
Freistehendes Element mit fixer Ablage

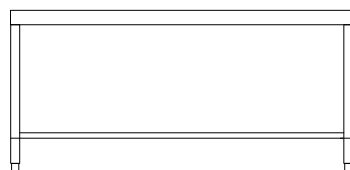

ER/190*
2.330

* L'elemento libero con ripiano fisso è fornito senza fianchi e schienale. Das freistehende Element mit fixer Ablage wird ohne Rück- und Seitenwände geliefert.

Elementi con pannello per lavastoviglie
Elemente mit Geschirrspüler-Abdeckplatte

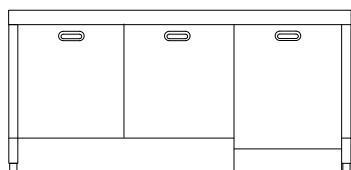

2AL/190
3.820

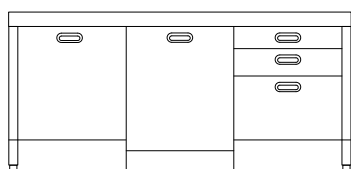

1AL3C/190
4.790

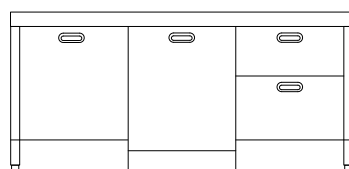

1AL2C/190
4.480

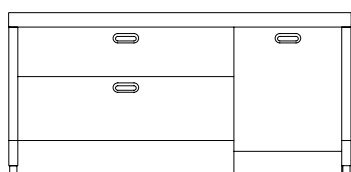

2CL/190
4.870

Elemento con pannello per lavastoviglie e forno da 60 cm
Element mit Abdeckplatte für Geschirrspüler und Backofen 60 cm

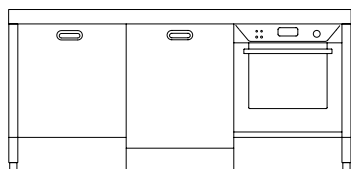

1ALF6/190
3.470

Elementi per forno da 60 cm
Elemente für Backofen 60 cm

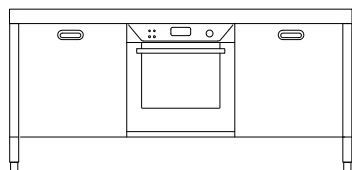

2AF6C/190
3.790

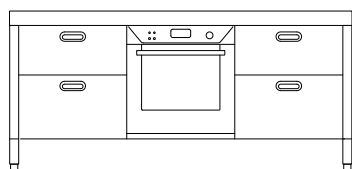

4CF6C/190
4.740

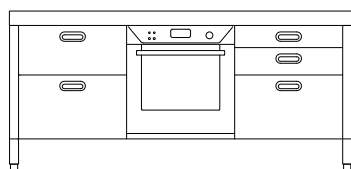

5CF6C/190
5.070

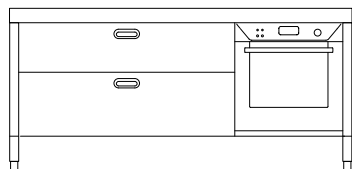

2CF6/190
4.120

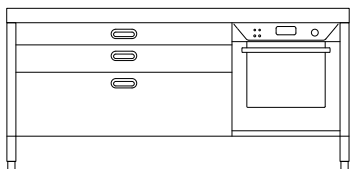

3CF6/190
4.700

Elementi per forno da 90 cm
Elemente für Backofen 90 cm

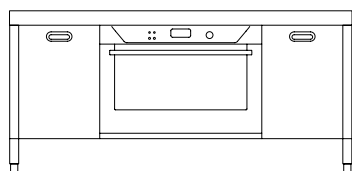

2AF9C/190
3.740

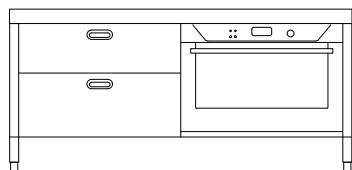

2CF9/190
4.010

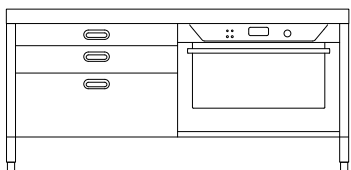

3CF9/190
4.430

Elemento con ante
Element mit Türen

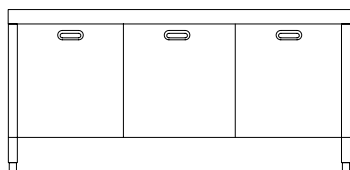

3A/190
4.290

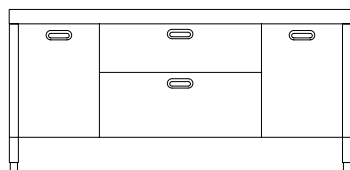

2A2C9/190
5.420

Elementi con cassetti 60 cm
Elemente mit Schubladen 60 cm

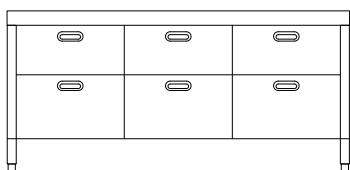

6C6/190
5.880

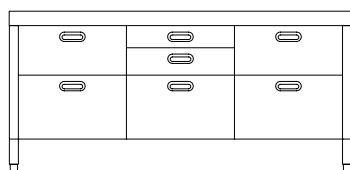

7C/190
6.200

Elementi con cassetti 60-120 cm
Elemente mit Schubladen 60-120 cm

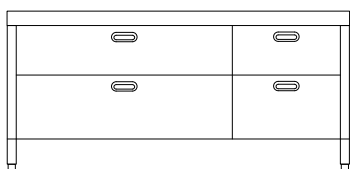

2C12-2C6/190
5.200

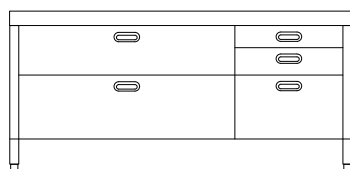

2C12-3C6/190
5.520

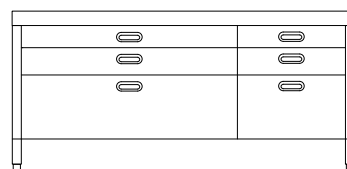

3C12-3C6/190
6.090

Elementi con cassetti 90 cm
Elemente mit Schubladen 90 cm

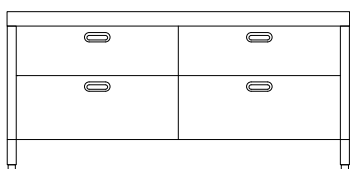

4C/190
5.100

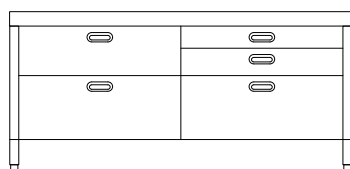

5C/190
5.530

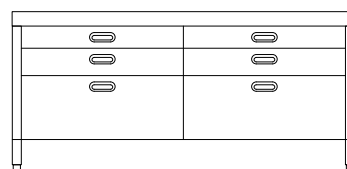

6C/190
5.960

Elemento aperto con cassetti 90 cm e ripiano fisso
Offenes Element mit Schubladen 90 cm und fixer Ablage

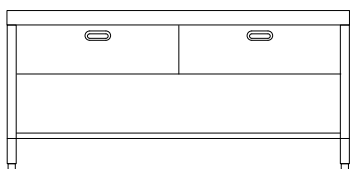

2C1R/190
4.280

Elementi aperti con cassetti e ripiani scorrevoli 90 cm
Offenes Element mit Schubladen und Gleitablagen 90 cm

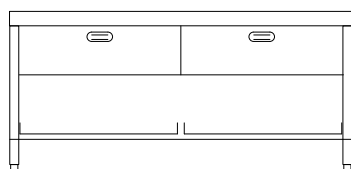

2C2S/190
5.200

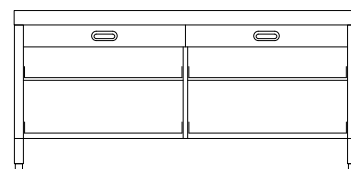

2C4S/190
5.690

Elemento aperto con ripiani scorrevoli 60 cm
Offenes Element mit Gleitablagen 60 cm

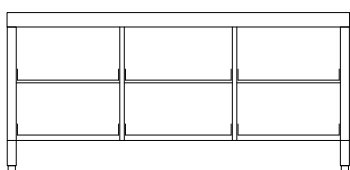

6S/190
4.650

Elemento aperto con ripiani scorrevoli 90 cm
Offenes Element mit Gleitablagen 90 cm

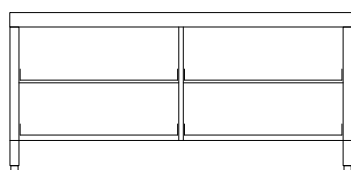

4S/190
4.260

Top inox
Edelstahl-Arbeitsplatte

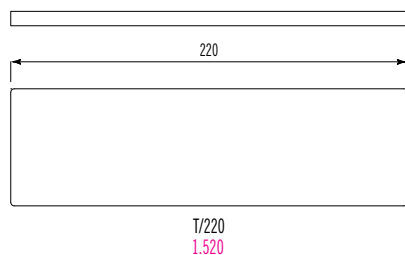

Top Corian®
Corian®-Arbeitsplatte

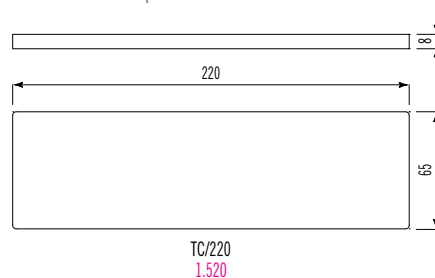

Top inox ad isola
Insel-Edelstahl-Arbeitsplatte

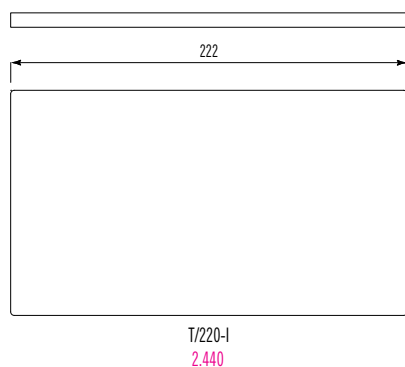

Top Corian® ad isola
Insel-Corion®-Arbeitsplatte

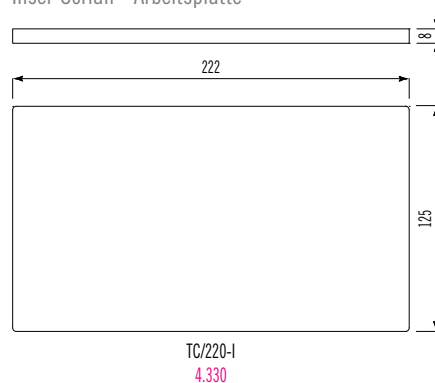

Fori su top inox
Einbau-Ausschnitte in der
Edelstahl-Arbeitsplatte

un foro incasso per lavaggio o cottura
Ein Einbau-Ausschnitt für Spüle oder Kochfeld
110

un foro e saldatura per lavaggio
Ein Einbau-Ausschnitt und Schweißung für die Spüle
710

un foro per piani cottura ribaltabili
Ein Einbau-Ausschnitt für die Klappkochfelder
70

Fori su top Corian®
Ausschnitte in der
Corian®-Arbeitsplatte

un foro incasso per lavaggio
Ein Einbau-Ausschnitt für die Spüle
110

un foro incasso per cottura
Ein Einbau-Ausschnitt für das Kochfeld
190

un foro per lavaggio o cottura sottopiano o filo piano
Ein Einbau-Ausschnitt für Spüle oder Kochfeld (Unterbau oder bündig)
160

un foro per piani cottura ribaltabili
Ein Einbau-Ausschnitt für die Klappkochfelder
70

Top ed elettrodomestici non sono inclusi nel prezzo dell'elemento di libera installazione. Per gli elettrodomestici fare riferimento al listino "Strumenti d'Oggi".
Arbeitsplatten und Haushaltsgeräte sind nicht im Preis der Elemente zur freien Installation enthalten. Für die Haushaltsgeräte nehmen Sie bitte auf die Preisliste "Strumenti d'Oggi" Bezug.

Elementi con pannello per lavastoviglie
Elemente mit Geschirrspüler-Abdeckplatte

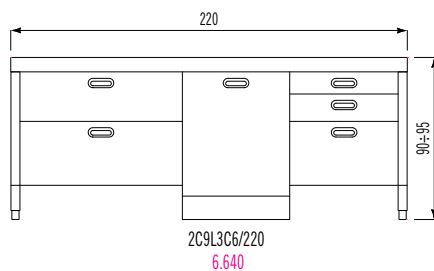
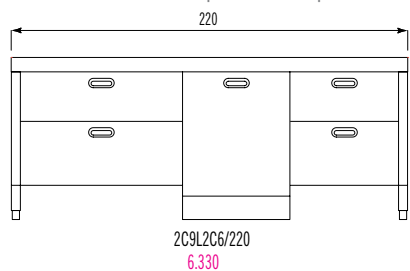

Elemento con pannello per lavastoviglie e forno da 60 cm
Element mit Abdeckplatte für Geschirrspüler und Backofen 60 cm

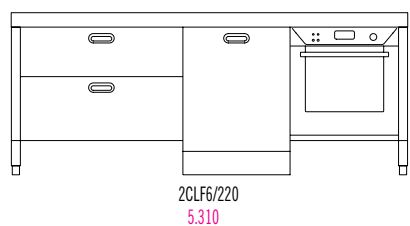

Elemento con pannello per lavastoviglie e forno da 90 cm
Element mit Abdeckplatte für Geschirrspüler und Backofen 90 cm

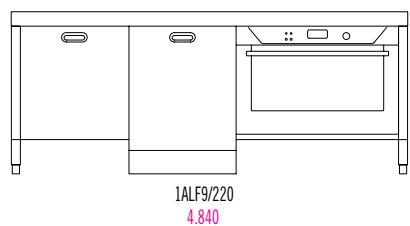

Elemento per forno da 90 cm
Element für Backofen 90 cm

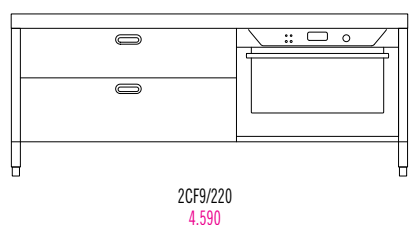

Elemento con cassetti 90-120 cm
Element mit Schubladen 90-120 cm

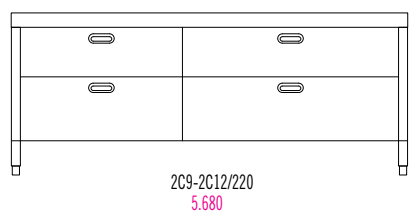

Elemento con cassetti 60-90 cm
Element mit Schubladen 60-90 cm

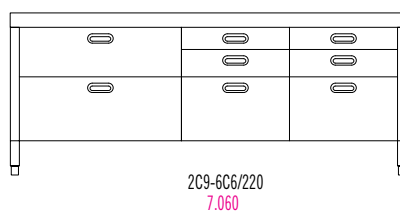

Elemento aperto con ripiani scorrevoli 90 e 120 cm
Offenes Element mit Gleitablagen 90 und 120 cm

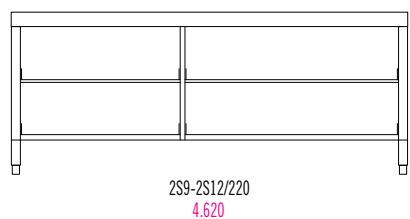

Elemento aperto con ripiani scorrevoli 90 cm e cassetti 30 cm
Offenes Element mit Gleitablagen 90 cm und Schubladen 30 cm

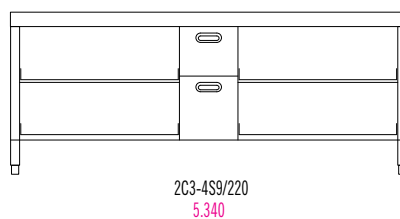

Top inox
Edelstahl-Arbeitsplatte

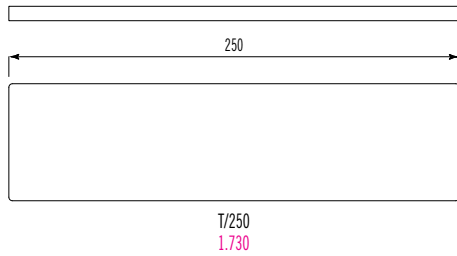

Top Corian®
Corian®-Arbeitsplatte

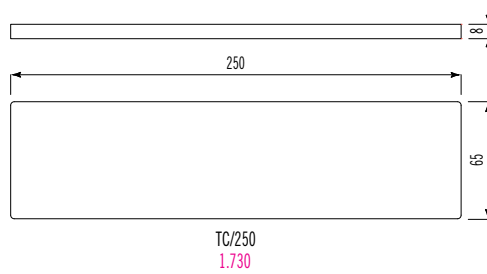

Top inox ad isola
Insel-Edelstahl-Arbeitsplatte

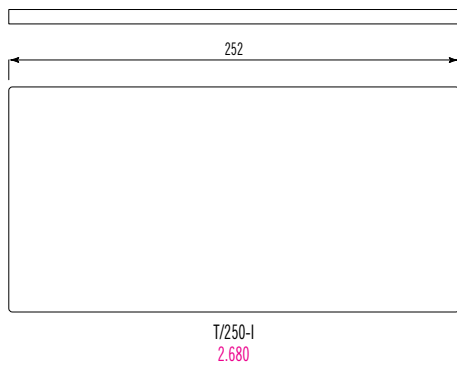

Top Corian® ad isola
Insel-Corion®-Arbeitsplatte

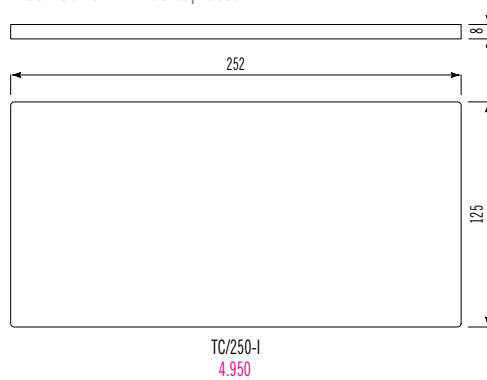

Fori su top inox
Einbau-Ausschnitte in der
Edelstahl-Arbeitsplatte

un foro incasso per lavaggio o cottura
Ein Einbau-Ausschnitt für
Spüle oder Kochfeld
110

un foro e saldatura per lavaggio
Ein Einbau-Ausschnitt und
Schweißung für die Spüle
710

un foro per piani cottura ribaltabili
Ein Einbau-Ausschnitt für
die Klappkochfelder
70

Fori su top Corian®
Ausschnitte in der
Corian®-Arbeitsplatte

un foro incasso per lavaggio
Ein Einbau-Ausschnitt für die Spüle
110

un foro incasso per cottura
Ein Einbau-Ausschnitt für das Kochfeld
190

un foro per lavaggio o cottura sottopiano o filo piano
Ein Einbau-Ausschnitt für Spüle
oder Kochfeld (Unterbau oder bündig)
160

un foro per piani cottura ribaltabili
Ein Einbau-Ausschnitt für
die Klappkochfelder
70

Top ed elettrodomestici non sono inclusi nel prezzo dell'elemento di libera installazione. Per gli elettrodomestici fare riferimento al listino "Strumenti d'Oggi".
Arbeitsplatten und Haushaltsgeräte sind nicht im Preis der Elemente zur freien Installation enthalten. Für die Haushaltsgeräte nehmen Sie bitte auf die Preisliste "Strumenti d'Oggi" Bezug.

Elemento con pannello per lavastoviglie
Element mit Geschirrspüler-Abdeckplatte

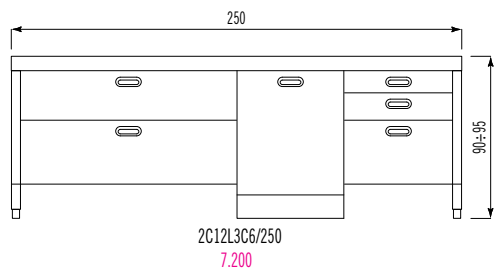

Elemento con pannello per lavastoviglie e forno da 60 cm
Element mit Abdeckplatte für Geschirrspüler und Backofen 60 cm

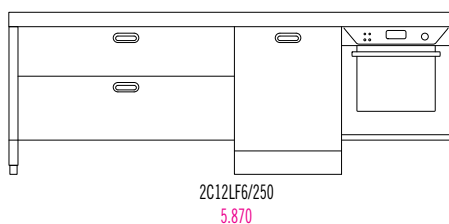

Elemento con pannello per lavastoviglie e forno da 90 cm
Element mit Abdeckplatte für Geschirrspüler und Backofen 90 cm

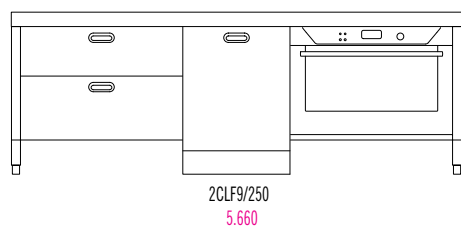

Elemento con ante
Element mit Türen

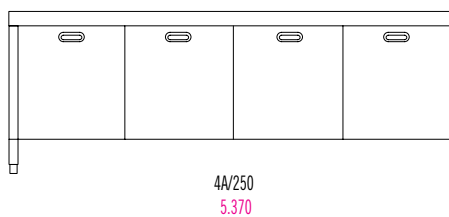

Elemento con cassetti 60 cm
Element mit Schubladen 60 cm

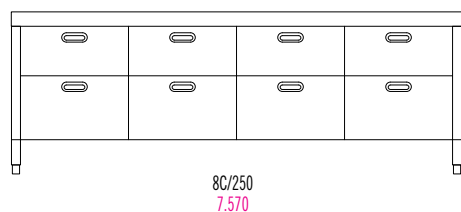

Elementi con cassetti 60-90 cm
Elemente mit Schubladen 60-90 cm

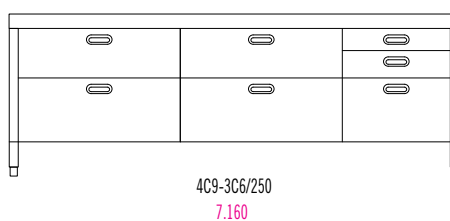

Elementi con cassetti 120 cm
Elemente mit Schubladen 120 cm

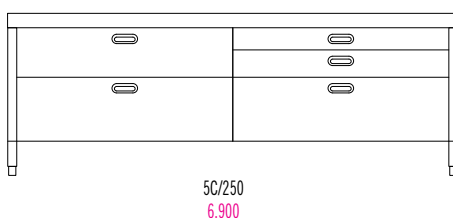
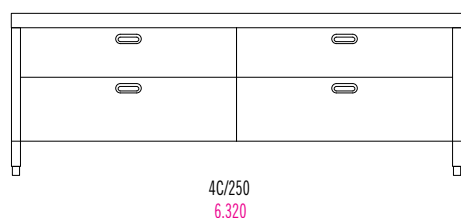

Elemento aperto con cassetti 120 cm e ripiano fisso
Offenes Element mit Schubladen 120 cm und fixer Ablage

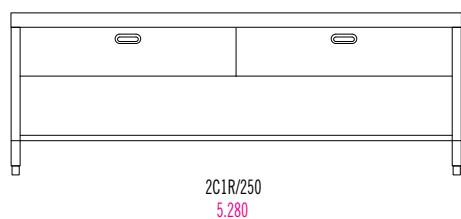

Elementi aperti con cassetti e ripiani scorrevoli 120 cm
Offenes Element mit Schubladen und Gleitablagen 120 cm

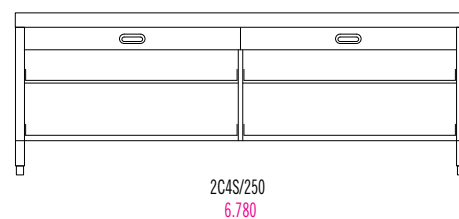
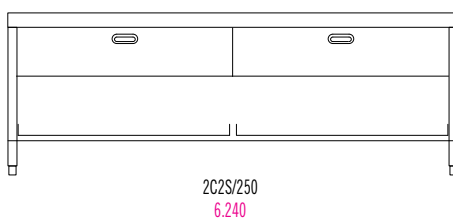

Elemento aperto con ripiani scorrevoli 120 cm
Offenes Element mit Gleitablagen 120 cm

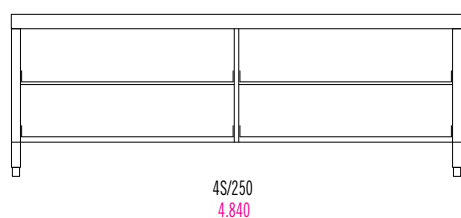

Top inox
Edelstahl-Arbeitsplatte

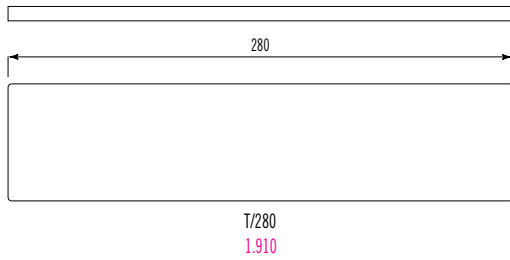

Top Corian®
Corian®-Arbeitsplatte

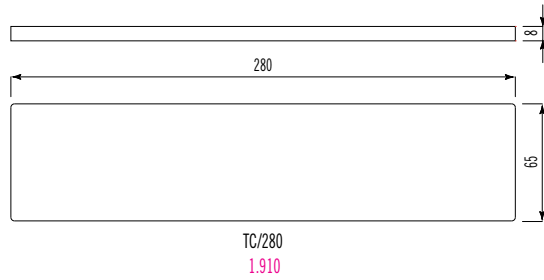

Top inox ad isola
Insel-Edelstahl-Arbeitsplatte

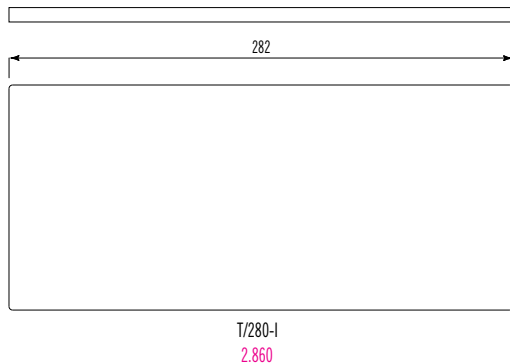

Top Corian® ad isola
Insel-Corion®-Arbeitsplatte

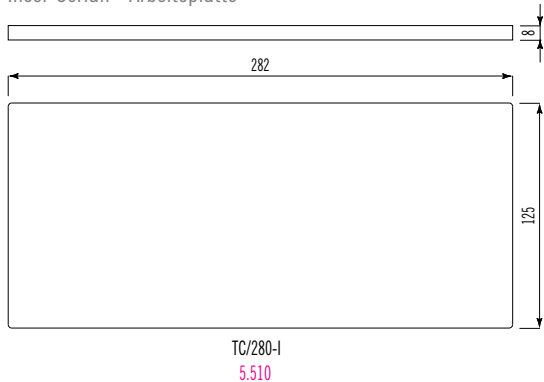

Fori su top inox
Einbau-Ausschnitte in der
Edelstahl-Arbeitsplatte

un foro incasso per lavaggio o cottura
Ein Einbau-Ausschnitt für Spüle oder Kochfeld
110

un foro e saldatura per lavaggio
Ein Einbau-Ausschnitt und Schweißung für die Spüle
710

un foro per piani cottura ribaltabili
Ein Einbau-Ausschnitt für die Klappkochfelder
70

Fori su top Corian®
Ausschnitte in der
Corian®-Arbeitsplatte

un foro incasso per lavaggio
Ein Einbau-Ausschnitt für die Spüle
110

un foro incasso per cottura
Ein Einbau-Ausschnitt für das Kochfeld
190

un foro per lavaggio o cottura sottopiano o filo piano
Ein Einbau-Ausschnitt für Spüle oder Kochfeld (Unterbau oder bündig)
160

un foro per piani cottura ribaltabili
Ein Einbau-Ausschnitt für die Klappkochfelder
70

Top ed elettrodomestici non sono inclusi nel prezzo dell'elemento di libera installazione. Per gli elettrodomestici fare riferimento al listino "Strumenti d'Oggi".
Arbeitsplatten und Haushaltsgeräte sind nicht im Preis der Elemente zur freien Installation enthalten. Für die Haushaltsgeräte nehmen Sie bitte auf die Preisliste "Strumenti d'Oggi" Bezug.

Elemento con pannello per lavastoviglie e forno da 60 cm
 Element mit Abdeckplatte für Geschirrspüler und Backofen 60 cm

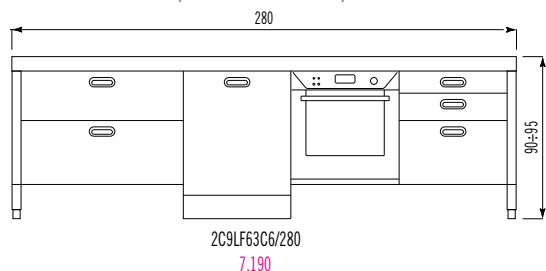

Elemento con pannello per lavastoviglie e forno da 90 cm
 Element mit Abdeckplatte für Geschirrspüler und Backofen 90 cm

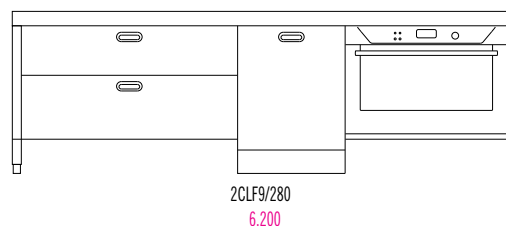

Elemento per forno da 60 cm
 Element für Backofen 60 cm

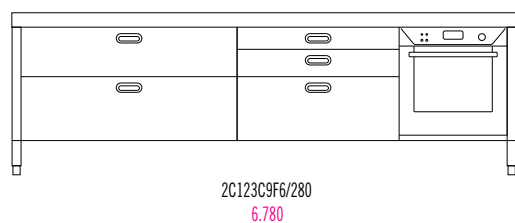

Elemento per forno da 90 cm
 Element für Backofen 90 cm

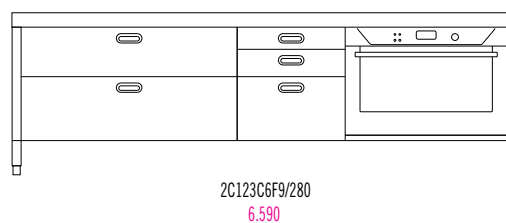

Elemento con cassetti 60-90-120 cm
 Element mit Schubladen 60-90-120 cm

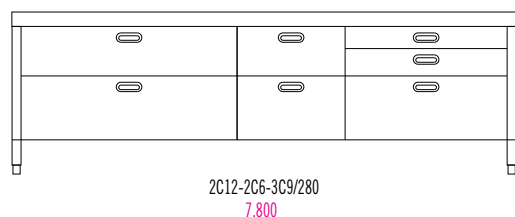

Elemento con cassetti 90 cm
 Element mit Schubladen 90 cm

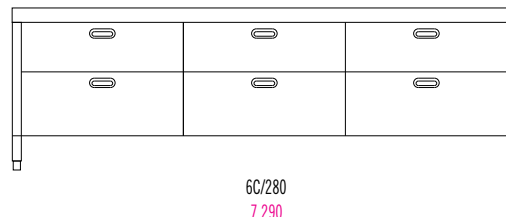

Elementi aperti con cassetti e ripiani scorrevoli 90 cm
 Offene Elemente mit Schubladen und Gleitablagen 90 cm

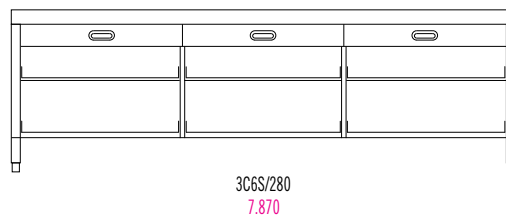
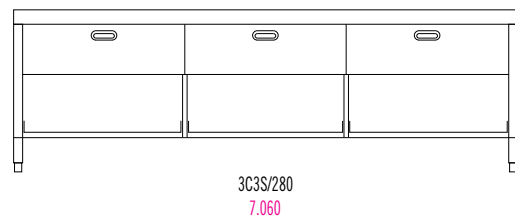

Elemento aperto con ripiani scorrevoli 90 cm
 Offenes Element mit Gleitablagen 90 cm

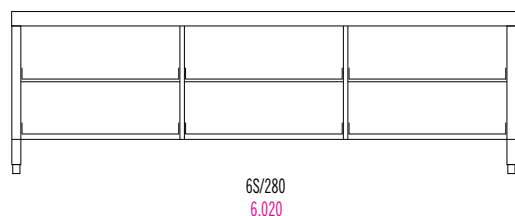

Colonne lavaggio - cottura e refrigerazione
Hochschränke Spülen - Kochen - Kühlen

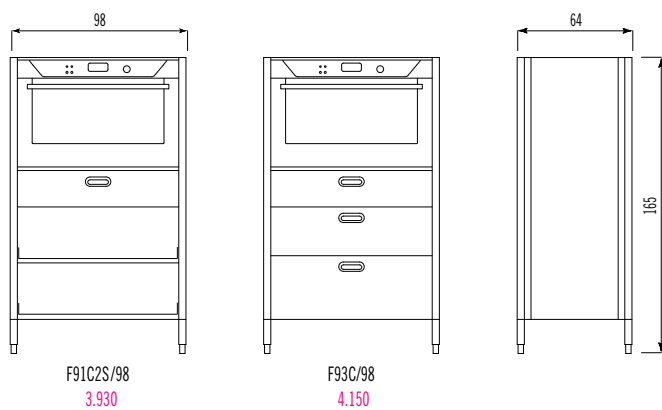
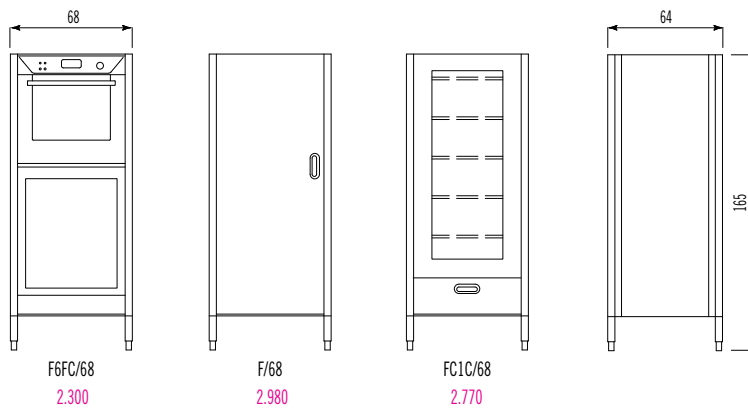
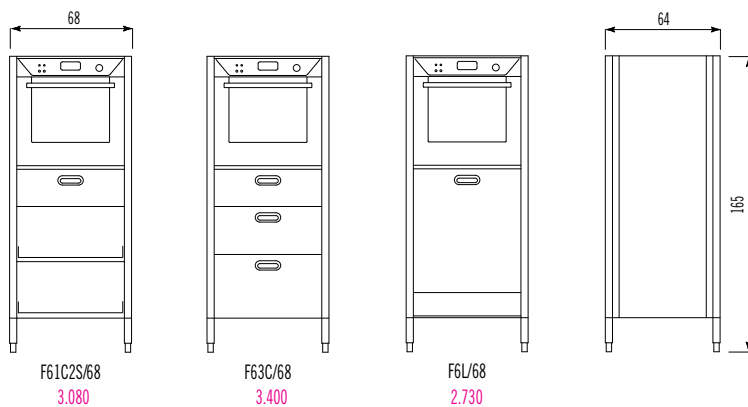

Gli elettrodomestici non sono inclusi nel prezzo dell'elemento di libera installazione. Fare riferimento al listino "Strumenti d'Oggi".
Die Haushaltsgeräte sind nicht im Preis der Elemente zur freien Installation enthalten. Nehmen Sie hierzu bitte auf die Preisliste "Strumenti d'Oggi" Bezug.

COLONNE

HOCHSCHRÄNKE

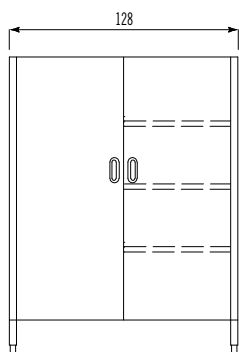

F4R/128
5.150

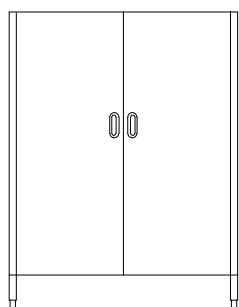

2F/128
4.550

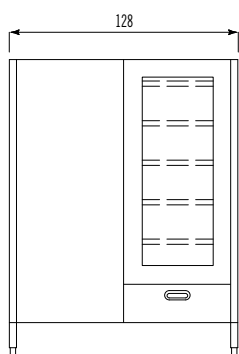
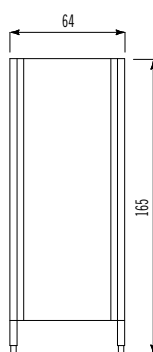

FFC1C/128
4.350

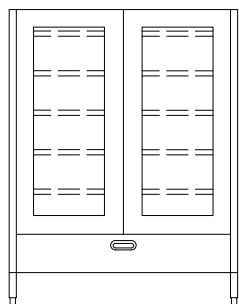

2FC1C/128
4.040

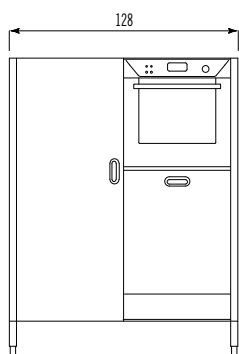
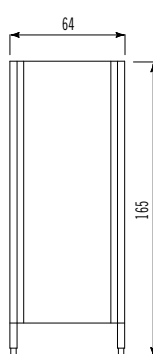

FF6L/128
4.460

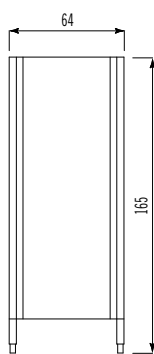

Colonne contenimento - h. 165 cm
 Lagerhochschranke - h 165 cm

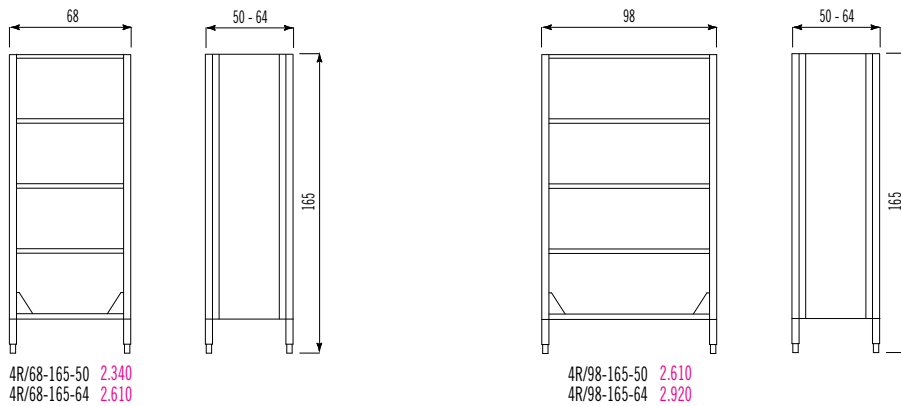

4R/68-165-50 2.340
 4R/68-165-64 2.610

4R/98-165-50 2.610
 4R/98-165-64 2.920

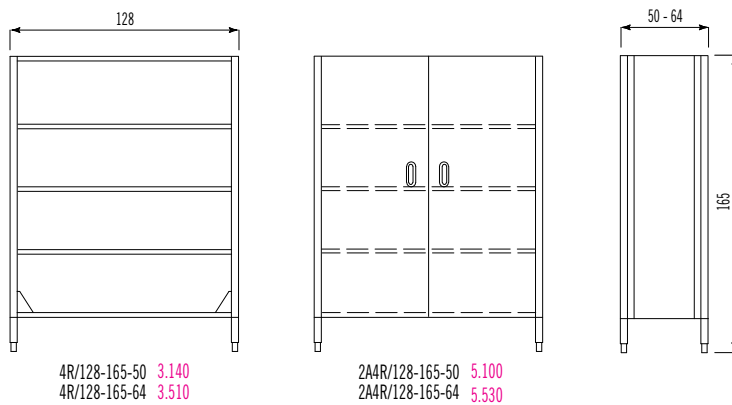

4R/128-165-50 3.140
 4R/128-165-64 3.510

2A4R/128-165-50 5.100
 2A4R/128-165-64 5.530

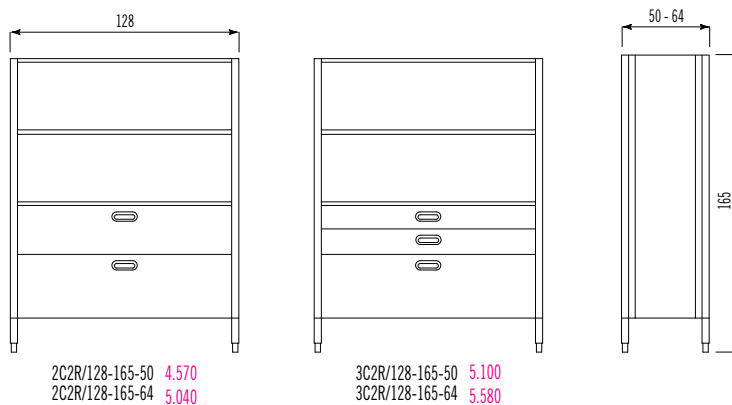

2C2R/128-165-50 4.570
 2C2R/128-165-64 5.040

3C2R/128-165-50 5.100
 3C2R/128-165-64 5.580

Fianchi e posteriore non sono previsti negli elementi con soli ripiani. I ripiani sono regolabili in altezza.
 Die Seitenwände und Rückwand sind nicht für die Elemente vorgesehen, die nur aus Ablagen bestehen. Die Ablagen sind höhenverstellbar.

COLONNE

HOCHSCHRÄNKE

Colonne contenimento - h. 185 cm
Lagerhochschränke - h 185 cm

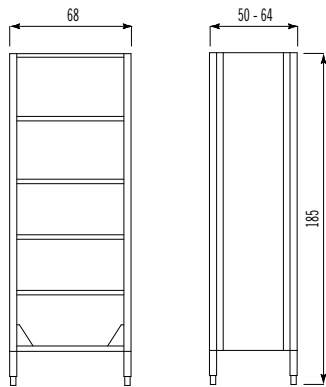

5R/68-185-50 2.550
5R/68-185-64 2.820

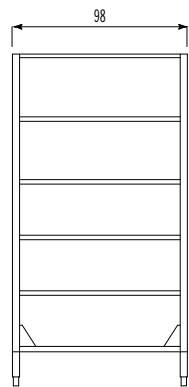

5R/98-185-50 2.770
5R/98-185-64 3.080

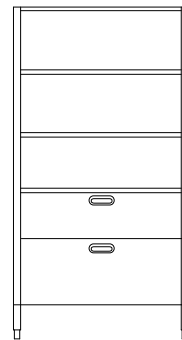

2C3R/98-185-50 4.400
2C3R/98-185-64 4.840

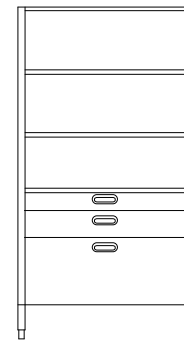

3C3R/98-185-50 4.890
3C3R/98-185-64 5.260

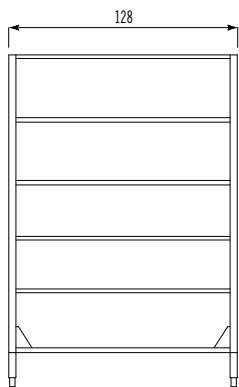
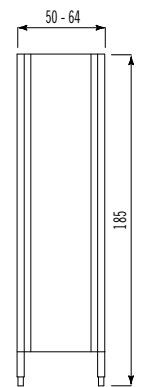

5R/128-185-50 3.400
5R/128-185-64 3.720

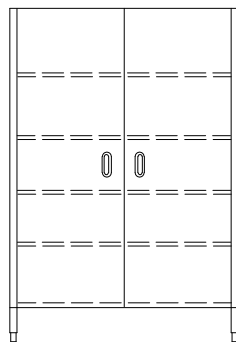

2A5R/128-185-50 5.530
2A5R/128-185-64 6.050

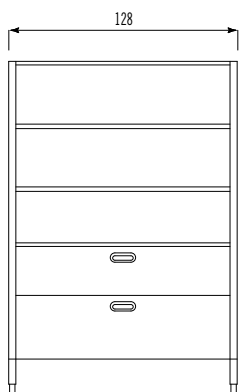
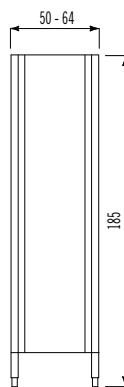

2C3R/128-185-50 4.780
2C3R/128-185-64 5.260

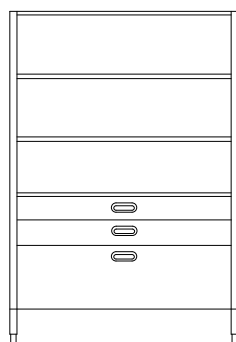

3C3R/128-185-50 5.360
3C3R/128-185-64 5.850

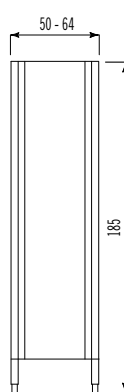

Fianchi e posteriore non sono previsti negli elementi con soli ripiani. I ripiani sono regolabili in altezza.

Die Seitenwände und Rückwand sind nicht für die Elemente vorgesehen, die nur aus Ablagen bestehen. Die Ablagen sind höhenverstellbar.

Schienali in acciaio inox a muro H. 30
Wandseitige Edelstahl-Rückwände - h 30

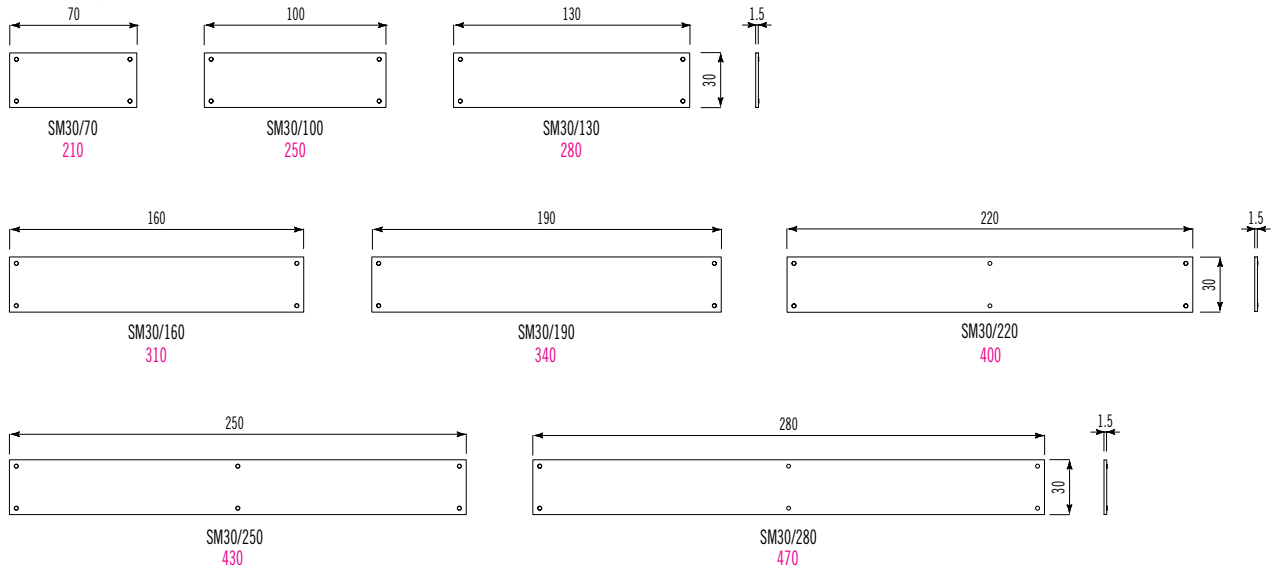

Schienali in acciaio inox a muro H. 70
Wandseitige Edelstahl-Rückwände - h 70

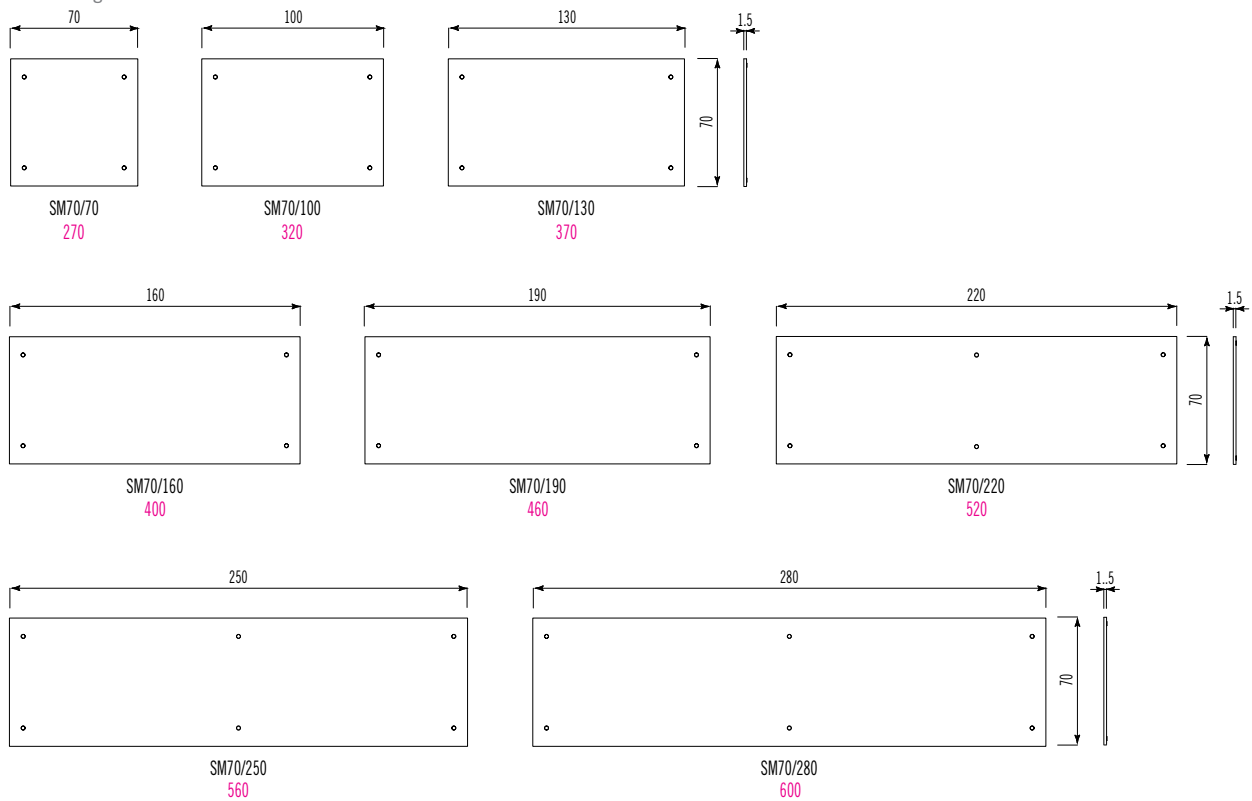

ACCESSORI

ZUBEHÖR

Carrelli Wagen

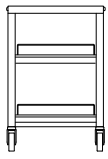

CA 80
2.570

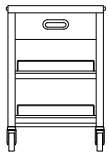

CA 80/1C
3.010

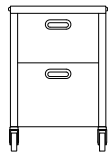

CA 80/2C
2.790



CA 80/3C
3.090

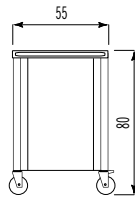

Specificare se con top inox o ceppo in legno.
Angeben, ob mit Edelstahl-Arbeitsplatte
oder Holzabdeckung.

Maggiorazione ceppo in legno.
Aufpreis Holzabdeckung

210

Portamestoli Halter für Schöpflöffel

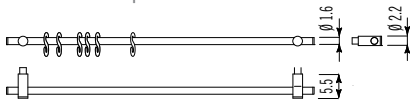

PMT
100 al metro / per meter

Maniglie laterali per elementi profondità 65 e 125 cm Seitliche Griffe für Elemente mit 65 und 125 cm Tiefe

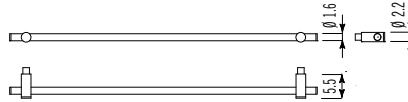

MN65 180
MN125 250

Torretta a scomparsa in acciaio inox con tre prese elettriche per top

Versenkbarer Edelstahlturn
mit drei Stromsteckdosen
für die Arbeitsplatte

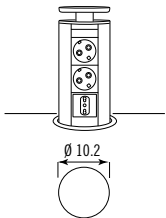

TPE
570

Ruote Räder

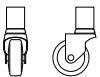

Le ruote possono essere applicate a tutti gli elementi freestanding.
La versione con ruote non varia il prezzo dell'elemento.

Die Räder können für alle freistehenden Elemente verwendet werden.
Die Art der Räder wirkt sich nicht auf den Preis des Elements aus.

OUTDOOR

OUTDOOR

Elementi su ruote con piastra di cottura

Elemente auf Rädern mit Kochplatte

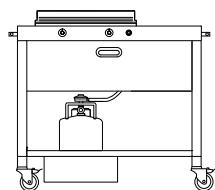
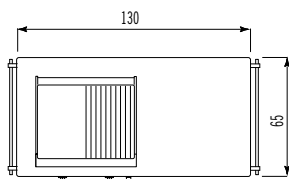
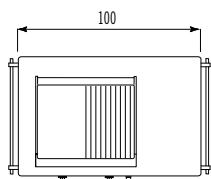

FT/100
5.730

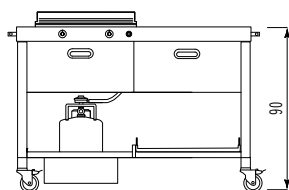

FT/130
6.910

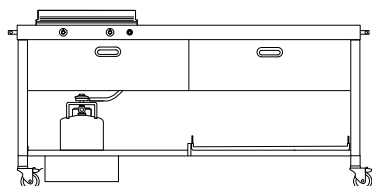
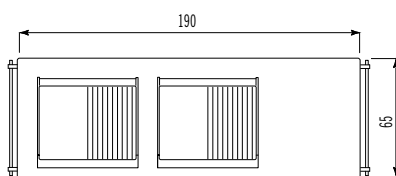
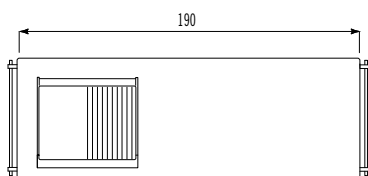

FT/190-1
7.750

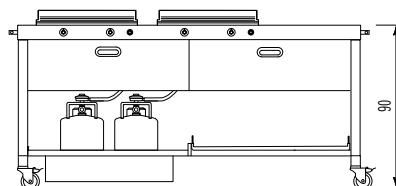

FT/190-2
9.450

Fori su top inox

Einbau-Ausschnitte in der
Edelstahl-Arbeitsplatte

un foro incasso per
lavaggio o cottura

Ein Einbau-Ausschnitt für
Spüle oder Kochfeld

110

un foro e saldatura per
lavaggio

Ein Einbau-Ausschnitt und
Schweißung für die Spüle

710

un foro per piani cottura
ribaltabili

Ein Einbau-Ausschnitt für
die Klappkochfelder

70

Coperture di protezione in poliestere

Polyester-Schutzabdeckungen

larghezza 100 cm CP 100 230

Breite 100 cm

larghezza 130 cm CP 130 260

Breite 130 cm

larghezza 190 cm CP 190 280

Breite 190 cm

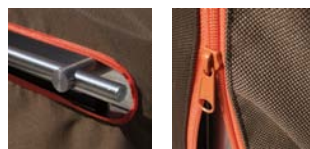

Per configurazioni con elettrodomestici aggiuntivi, fare riferimento al listino "Strumenti d'Oggi".

Für die Konfiguration von zusätzlichen Haushaltsgeräten nehmen Sie bitte auf die Preisliste "Strumenti d'Oggi" Bezug.

acciaio inox Edelstahl



L'acciaio è la materia prima delle nostre cucine, da plasmare per esaltarne la funzionalità e da ammirare per il piacere degli occhi. Edelstahl ist der Werkstoff für unsere Küchen. Er wird so geformt und verarbeitet, dass er extrem funktionell und gleichzeitig eine tägliche Augenweide ist.

prezioso I prodotti Alpes sono trattati con satinatura "argento" per esaltare le loro forme con la tonalità lucente tipica del metallo prezioso.

elegante La bellezza dell'acciaio inox ben si abbina ad ogni tipo di materiale ed a ogni stile progettuale.

pratico Ben lungi dai luoghi comuni, l'acciaio è facile e pratico da pulire. Le superfici inox non si deteriorano dopo frequenti lavaggi, perché non presentano rivestimenti superficiali di protezione, come invece molti altri materiali.

duraturo La resistenza all'azione di detergenti, solventi e disinfettanti consente un'azione energica e accurata durante la pulizia. L'acciaio è un materiale anticorrosivo e resistente agli shock termici e mantiene inalterati il suo aspetto e le sue caratteristiche per decenni.

igienico La compattezza superficiale e priva di porosità dell'acciaio indica che non rilascia e non assorbe sostanze di alcuna natura. Non si scheggia, non si usura, non si incrina e non si deteriora, impedendo la formazione di discontinuità superficiali che si trasformerebbero in ricettacoli per germi e sporcizia.

Wertvoll Die Alpes-Produkte werden "silbergrau" satiniert, um mit dem typischen Glanz des wertvollen Metalls ihre Formen zu betonen.

Elegant Die Schönheit des Edelstahls passt zu jeder Materialart und jedem Einrichtungsstil.

Praktisch Edelstahl ist - entgegen manchem Vorurteil - einfach und praktisch zu reinigen. Edelstahloberflächen bleiben auch nach unzähligen Reinigungen gleich, weil sie nicht, wie viele andere Werkstoffe, mit einer Schutzschicht versehen sind.

Beständig Dank der Beständigkeit gegen Reinigungs-, Lösungs- und Desinfizierungsmitteln können Edelstahlfächen gründlich und energisch gereinigt werden. Edelstahl rostet nicht und widersteht Wärmeschocks. Dadurch bleiben sein Aussehen und seine Merkmale über Jahrzehnte lang unverändert.

Hygienisch Die kompakte, glatte und porenlose Oberfläche des Edelstahls ist undurchlässig. Sie nimmt weder Feuchtigkeit und andere Substanzen auf, noch gibt sie solche ab. Sie nutzt sich nicht ab, verbiegt sich nicht, splittert nicht und reisst nicht. Dank der auf Dauer perfekt glatten Oberfläche können sich weder Schmutz noch Bakterien ansammeln.

pulizia dei materiali

Reinigung der Materialien

acciaio inox

cosa non fare Non pulire i piani d'acciaio con pagliette, spazzole metalliche, detersivi abrasivi o in polvere che possano intaccare la superficie liscia, rigandola irrimediabilmente. Assolutamente da abolire i detersivi a base d'acido clorico, fluoridrico, fosforico e muriatico. Anche il semplice contatto dei loro vapori acidi può avere un'azione ossidante e corrosiva sull'acciaio inox! Lo stesso vale per acidi a base d'ipoclorito di sodio, candeggina o ammoniaca, contenuti generalmente nei detersivi per l'igiene della casa.

cosa fare Il sistema più efficace è sempre il più semplice. Tutte le superfici d'acciaio inox vanno trattate con acqua e sapone, o detersivo neutro, risciacquate abbondantemente e asciugate con un panno morbido. I depositi di **calcare** e d'acqua stagnante si eliminano con creme detersivi specifiche per l'acciaio, oppure con una soluzione casalinga di acqua calda mista ad aceto bianco, risciacquata a sua volta da acqua pulita. Si asciuga con cura e del calcare si è persa ogni traccia. Il rimedio migliore per rimuovere **olio e grasso** è utilizzare un prodotto liquido per piatti diluito con acqua molto calda. Sciacquare e asciugare con un panno morbido. Sulle macchie più ostinate ripassare con un panno imbevuto d'alcool.

corian®

Atossico e non poroso, il Corian® offre caratteristiche che lo rendono ideale per i piani di lavoro. Facile da pulire e mantenere in buone condizioni, Corian® evita la proliferazione di muffe e batteri.

per la pulizia quotidiana utilizzare un panno umido con una crema abrasiva leggera o un comune detersivo. Agire sempre con un movimento circolare. Anche se i liquidi non possono penetrare all'interno del Corian®, è meglio eliminarli subito.

Macchie prodotte da caduta di liquidi come aceto, caffè, tè, succo di limone, coloranti, ketchup, vino rosso o oli vegetali: prima passare un panno umido con una crema abrasiva leggera e poi usare progressivamente una spugna abrasiva e un detersivo o una soluzione per la pulizia delle superfici a base di ammoniaca. Solo in presenza di macchie particolarmente tenaci o di un graffio significativo sarà possibile utilizzare una spugna abrasiva con della candeggina. Risciacquare parecchie volte con acqua calda ed asciugare con un panno morbido. Per ridare l'aspetto originale passare un panno umido e una crema abrasiva leggera sull'intera superficie del piano con un movimento circolare.

Calore non posare mai tegami caldi o roventi direttamente sul piano di lavoro di Corian®.

Graffi come qualsiasi materiale, presenterà leggeri segni di abrasione a seguito del normale uso quotidiano. Evitare di tagliare o tritare direttamente su Corian®.

Le macchie accidentali di sostanze chimiche come sverniciatori, prodotti per la pulizia dei metalli o dei forni, prodotti contenenti cloruro di metilene, acidi, prodotti a base di acetone, ecc., devono essere prontamente eliminate con una abbondante quantità di acqua e sapone.

ceppi in legno

Il ceppo di legno va pulito esclusivamente con un panno umido.

Il trattamento ideale idrorepellente sarebbe spalmare periodicamente il legno con olio ad uso alimentare, al fine di limitarne l'assorbimento d'acqua senza alterare le proprietà organolettiche dei cibi che ne vengono a contatto. Il sole o le fonti di calore a diretto contatto con il legno possono alterarne il colore.

Edelstahl

Zu vermeiden! Edelstahlflächen dürfen auf keinen Fall mit Schwämmen, Metallbürsten, sowie schleifenden oder pulverförmigen Reinigungsmitteln gereinigt werden. Diese könnten die glatte Oberfläche beschädigen und auf Dauer zerkratzen. Auf keinen Fall dürfen Reinigungsmittel auf Basis von Chlorsäure, Fluorwasserstoffsäure, Phosphorsäure und Salzsäure verwendet werden. Auch der einfache Kontakt mit deren sauren Dämpfen kann sich ätzend und korrodierend auf den Edelstahl auswirken! Gleiches gilt für Säuren auf Basis von Natriumhypochlorit, Chlorlauge und Ammoniak, die im Allgemeinen in den für die Hygiene des Haushalts verwendeten Reinigern enthalten sind.

Was tun? Das einfachste System ist fast immer auch das wirksamste. Alle Edelstahl-Oberflächen werden am besten mit Wasser und Seife oder einem neutralen Reiniger gereinigt, und sodann mit reichlich Wasser gespült und mit einem weichen Lappen getrocknet. Kalkablagerungen und Wasserrückstände werden mit spezifischen Reinigungscremen für Stahl oder mit einer selbstzubereitenden Lösung aus warmem Wasser und weißem Essig beseitigt und sodann mit klarem Wasser nachgespült. Durch eine sorgfältige Trocknung bleibt vom Kalk keine Spur mehr. Das beste Mittel, um Öl und Fett zu beseitigen, ist ein flüssiges Geschirrspülmittel, das mit sehr warmem Wasser verdünnt wird. Spülen und mit einem weichen Lappen trocknen. Hartnäckige Flecken können mit einem mit Alkohol getränkten Lappen nachbehandelt werden.

corian®

Ungiftig und porenlos, bietet Corian® beste Eigenschaften, um für Arbeitsplatten in der Küche eingesetzt zu werden. Corian® ist einfach zu reinigen und zu erhalten und verhindert die Verbreitung von Bakterien und Schimmel.

Für die tägliche Reinigung, verwendet man ein mit einer gering abrasiven Creme oder einem herkömmlichen Reiniger befeuchtetes Tuch. Immer mit Kreisbewegungen vorgehen. Auch wenn Flüssigkeiten nicht ins Innere des Corians® eindringen können, empfiehlt es sich, diese sofort zu entfernen. **Flecken**, die durch Flüssigkeiten wie Essig, Kaffee, Tee, Zitronensaft, Farbstoffen, Ketchup, Rotwein oder pflanzliche Öle verursacht werden: Zunächst mit einem weichen Lappen und einer gering abrasiven Creme beseitigen, dann nacheinander einen Schwamm mit Reibpolster und einen Reiniger oder Reinigungslösung für Oberflächen auf Ammoniakbasis verwenden. Nur bei sehr hartnäckigen Flecken oder wenn erhebliche Kratzer vorhanden sein sollte, kann ein Schwamm mit Reibpolster und Chlorlauge verwendet werden. Mehrmals mit warmem Wasser nachspülen und mit einem weichen Lappen trocknen. Um das ursprüngliche Aussehen wiederherzustellen, reibt man mit einem feuchten Tuch und einer leicht abrasiven Creme die gesamte Oberfläche der Arbeitsplatte mit kreisförmigen Bewegungen ein.

Hitze Niemals heiße Pfannen direkt auf die Corian®-Arbeitsplatte stellen.

Kratzer Wie bei jedem anderen Material, können mit der marks in normal daily use. Never cut or chop on Corian®.

Unbeabsichtigte Flecken durch chemische Substanzen wie Lackentferner, Produkte für die Reinigung von Metall und Backöfen, mit Methylenchlorid, Säuren und Azeton, usw. müssen sofort mit reichlich Wasser und Seife entfernt werden. worktops.

Holzabdeckplatten

Holzabdeckplatten dürfen ausschließlich mit einem feuchten Lappen gereinigt werden. Um eine wasserabweisende Wirkung zu erzielen, empfiehlt es sich, das Holz in regelmäßigen Zeitabständen mit Speiseöl einzureiben, um die Wasserabsorption zu verringern, ohne die organoleptischen Eigenschaften der Speisen zu verändern, die mit dem Holz in Berührung geraten. Sonnenstrahlen und Wärmequellen, die direkt auf den Holz einwirken, können dessen Farbe verändern.

condizioni generali di vendita

Allgemeine Verkaufsbedingungen



I prezzi del presente listino sono espressi in Euro e non sono comprensivi di I.V.A.

Con la trasmissione dell'ordine il cliente accetta tutte le condizioni contenute nei seguenti articoli:

1. tutti i prezzi, misure, descrizioni pubblicati nel presente listino possono essere variati o annullati in qualunque momento e senza preavviso, in base alle esigenze tecniche e commerciali di Alpes-Inox S.p.A. e ciò senza possibilità di rivendicazioni da parte dell'acquirente;
2. Alpes-Inox S.p.A., in qualsiasi momento e senza preavviso, si riserva il diritto di non produrre più alcuni articoli di gamma;
3. i termini fissati per la consegna non sono tassativi e in nessun caso possono giustificare ritardi di pagamento o dare luogo a risarcimento di danni;
4. l'imballo è eseguito con scatole di cartone e gabbie in legno gratuite;
5. la merce è venduta franco fabbrica e viaggio sempre a rischio e pericolo del committente. La spedizione verrà effettuata nel modo ritenuto più opportuno senza che ciò possa dar luogo a reclami di sorta. In modo tassativo non verranno riconosciuti e accordati bonifici, sostituzioni, accrediti, ecc. per ammanchi, rotture o altro, in dipendenza dei trasporti o imballi poichè ogni spedizione deve intendersi eseguita per ordine e conto del cliente. La verifica della qualità e del tipo di merce deve essere fatta dal compratore alla consegna. Qualunque richiesta o contestazione da parte del destinatario in ordine a quanto sopra ed anche per il caso di ritardi o disguidi, deve essere rivolta direttamente ai vettori responsabili;
6. vengono considerati liberatori soltanto i pagamenti in valuta legale, o con altro mezzo convenuto, esclusa ogni riduzione o arrotondamento, alle scadenze stabilite nelle fatture. In caso di ritardato pagamento, verranno addebitati gli interessi di mora. Detti interessi decorreranno dal giorno successivo alla scadenza, senza bisogno di particolari diffide. È facoltà di Alpes-Inox S.p.A. sospendere le consegne, o annullare ordini già accettati, qualora i pagamenti non vengano effettuati alle scadenze stabilite. Contestazioni di qualunque genere non danno diritto a differire o sospendere i pagamenti;
7. le condizioni di garanzia sono riportate nel certificato inserito nella confezione corrispondente ad ogni apparecchiatura;
8. per qualsiasi contestazione è sempre e solo competente l'Autorità Giudiziaria di Bassano del Grappa (VI).

Il presente listino annulla e sostituisce ogni precedente listino, offerta o comunicazione di prezzo sia verbale che scritta.

Die Preise in der vorliegenden Preisliste sind in Euro angegeben und verstehen sich ohne Mehrwertsteuer.

Mit der Übermittlung des Auftrags, akzeptiert der Kunde die in den nachstehenden Punkten enthaltenen Bedingungen.

1. Alle Preise, Abmessungen und in der vorliegenden Preisliste enthaltenen Beschreibungen können jederzeit ohne Vorankündigung geändert oder gelöscht werden, um den technischen und wirtschaftlichen Erfordernissen der Alpes-Inox S.p.A. zu entsprechen, ohne dass dem Kunden dadurch irgendwelche Ansprüche entstehen.
2. Alpes-Inox S.p.A. behält sich das Recht vor, jederzeit und ohne Vorankündigung bestimmte Artikel seiner Produktpalette nicht mehr herzustellen.
3. Die für die Lieferungen angegebenen Zeiten sind unverbindlich und können auf keinen Fall Anlass zu Zahlungsverzögerungen oder Schadensersatzforderungen geben.
4. Die Produkte werden in Pappkartonen oder Holzkisten verpackt geliefert (kostenlos).
5. Die Ware wird frei Werk verkauft. Der Transport erfolgt stets auf Gefahr und Risiko des Auftraggebers. Die Spedition wird auf die vom Hersteller für am besten geeignete Art und Weise veranlasst, ohne dass dadurch Beanstandungen irgendwelcher Art entstehen können. Auf keinen Fall werden Gutschriften, Ersatz, Überweisungen, usw. für fehlende Teile, Bruch oder ähnliche Vorkommnisse in Zusammenhang mit dem Transport und/oder der Verpackung anerkannt und zugestanden, weil jede Spedition als vom Kunden in Auftrag gegeben gilt und auf dessen Rechnung erfolgt. Die Prüfung der Qualität und Art der Ware muss vom Käufer bei Empfang gemacht werden. Jegliche Forderung oder Beanstandung von Seiten des Empfängers bezüglich obiger Ausführungen und ebenso bei Verzögerungen oder unbeabsichtigten Vorkommnissen, muss direkt an die verantwortlichen Frächter gerichtet werden.
6. Als schuldtilgend gelten einzig und allein die in gesetzlicher Währung oder mit einem anderen vereinbarten Mittel gemachten Zahlungen zu den für die Rechnungen festgelegten Fälligkeiten. Abrundungen und Reduzierungen, gleich welcher Art, sind nicht zulässig. Für verspätete Zahlungen werden Verzugszinsen berechnet. Diese Zinsen sind ohne weitere Mahnungen ab dem auf die Fälligkeit folgenden Tag geschuldet. Alpes-Inox S.p.A. hat das Recht, die Lieferungen zu unterbrechen oder bereits akzeptierte Bestellungen zu annullieren, wenn die Zahlungen nicht zu den festgelegten Fälligkeiten erfolgen. Beanstandungen gleich welcher Art berechtigen nicht zur Verzögerung oder Einstellung der Zahlungen.
7. Die Garantiebedingungen sind in dem Zertifikat angegeben, das sich in der Verpackung des jeweiligen Geräts befindet.
8. Für jegliche Streitigkeit ist ausschließlich der Gerichtsstand von Bassano del Grappa (VI) zuständig.

Die vorliegende Preisliste ersetzt und annulliert alle vorhergehenden Preislisten, Angebote oder Preismitteilungen schriftlicher oder mündlicher Art.

